

ソーラー充電式 センサーライト (EEX-LEDSR16) 取扱説明書

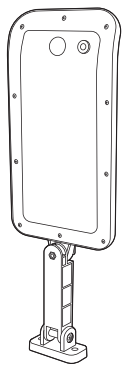

この度は、ソーラー充電式センサーライト【EEX-LEDSR16】(以下本製品)をお買い上げいただき、誠にありがとうございます。この取扱説明書では、本製品の使用方法や安全にお取扱いいただくための注意事項を記載しています。ご使用前のによくご覧ください。読み終わったあとごこの取扱説明書は大切に保管してください。デザイン及び仕様については改良のため予告なしに変更することがあります。本書に記載の社名及び製品名は各社の商標又は登録商標です。

最初にご確認ください

お使いになる前に、セット内容がすべて揃っているかご確認ください。万一、足りないものがありましたら、お買い求めの販売店にご連絡ください。

セット内容

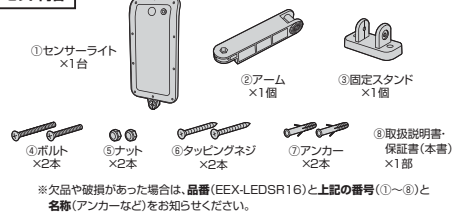

山陽トランスポート有限会社

目次

はじめに	使用する
安全にお使いいただくためのご注意 (必ずお守りください) 1.各部の名称とはたらき	5.使用方法 ■電源ON-OFF、モード切替え方法 ■点灯モードについて
準備する	必要なとき
2.ご使用前の準備 ■充電をする ■設置場所の確認	6.仕様 7.お手入れ方法 8.故障かな...と思ったら 9.保証規定
設置する	主な使用手順
3.組立て方法 4.設置方法 ■芯材のある壁に設置する場合 ■コンクリートの壁に設置する場合	充電して設置する場所を決める 設置する 電源を入れて点灯モードを選ぶ

安全にお使いいただくためのご注意(必ずお守りください)

この取扱説明書の表示では、製品を安全に正しくお使いいただき、あなたや他の人々への危害や財産への損害を未然に防止するために、様々な表示をしています。その表示と意味は次のようになっています。内容をよく理解してから、本文をお読みください。

	警告 内容を無視して誤った使い方をすると、人が死亡または重傷を負う可能性がある内容を示しています。
	注意 内容を無視して誤った使い方をすると、人が傷害を負う可能性または財産に損害が発生する可能性がある内容を示しています。
	禁止 行ってはいけない「禁止」行為の内容を示しています。
	指示 「指示」に従って行っていただく強制的な内容を示しています。

	警告 ● 幼児、お子様には絶対に触れさせない。 ケガなどの事故につながる恐れがあります。
	● 分解・修理・改造は絶対にしない。 火災や感電の原因となります。修理は販売店または弊社営業所にご依頼ください。
	● 高温になる場所や湿気、ホコリが多い場所に設置しない。 火災や感電の原因となります。
	● 高い場所や不安定な場所には設置しない。 落下して、故障やケガなどの事故につながる恐れがあります。
	● 大量の水がかかる場所、浸水の恐れのある場所に設置しない。 本製品はIP54に適合しておりますが、完全防水ではありませんので、水が入ると火災や故障の原因となります。
	● 振動や衝撃の多い場所には設置しない。 落下して、故障やケガなどの事故につながる恐れがあります。
	● 点灯中のライトを直接見ない。 目の痛みや視力障害の原因になる恐れがあります。
	● 本体が落下などにより破損した場合は使用を中止する。 火災や感電の原因となります。販売店または弊社営業所まで修理をご依頼ください。
	● 取付けはこの取扱説明書に従って確実に行う。 取付けに不備があると、火災や落下、故障の原因となります。
	● 火気、暖房器具、室外機など、高温になる物の近くに取付けない。 火災や変形、故障の原因となります。

注意

	● 強い電波を発する機器の近くに取付けない。 誤作動や故障の原因となります。
	● 粉塵・油煙・引火性ガス・虫が発生する場所に取付けない。 発熱や火災の原因となります。

1.各部の名称とはたらき

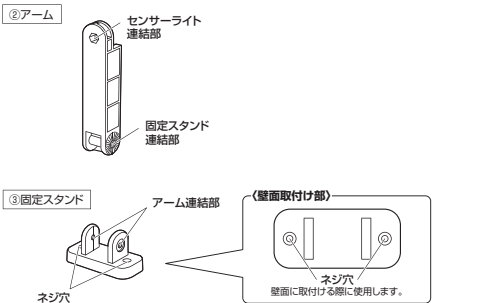
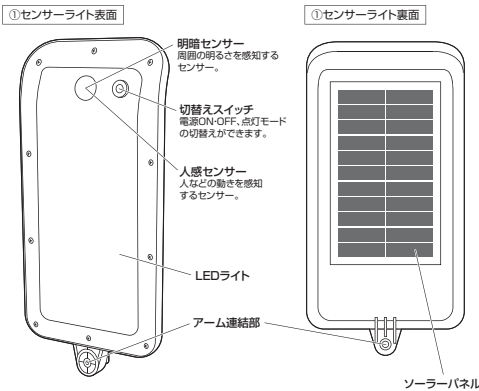

2 ご使用前の準備

■充電をする

充電時間の目安/約8時間 ※冬場や曇りの日ではフル充電まで時間がかかります。センサーライト裏面のソーラーパネルに直接太陽光が当たるように置いて充電してください。

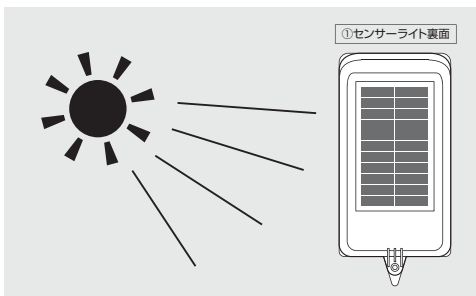

※センサーライト取付ける際には、ソーラーパネル部分に直接太陽光の当たる場所や角度を選んで、設置後も充電が行える状態にしてください。

■設置場所の確認

- | 設置場所の条件 | 主な設置場所 |
|--|-------------------------------|
| ●ソーラーパネルに直射日光が長時間当たる
芯材のある壁、コンクリート壁 | ●倉庫やガレージなど
●ダミーカメラを設置できる場所 |
| ●センサーライトを固定できる強度のある壁 | ●玄関やオフィスの扉上など |

- 次のような場所に取付けないでください。
落下・センサーの誤作動の原因になります。
- 不安定なところ
 - 夜間でも明るい街路灯の近辺
 - 風などで揺れる植木の近く
 - 洗濯物の近く
 - ガラス越しのところ
 - 電波の強いところ
 - 強い振動を受けるところ
 - エアコンの室外機などの送風を受けるところ
 - 犬や猫などの動物が通るところ
 - 車の通る道路に面したところ
 - 床や壁からの反射を強く受けるところ

センサー感知エリア

- センサー感知角度約110°
- センサー感知距離約7~10m

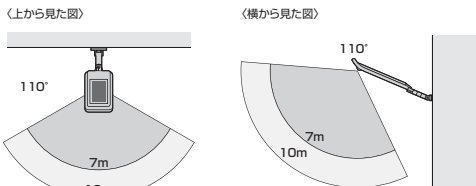

- ソーラーパネルに直接太陽光が当たる場所に設置してください。
日陰になる時間が長い場所では十分に充電されないために、動作時間が短くなります。
- 万一落下しても事故の起こらない場所に設置してください。本製品の設置により生じた建物等への損傷やその他の被害に関して弊社は一切責任を負いません。

3 組立て方法

- 用意するもの/プラスドライバー
- センサーライトに付属のアームを取付けます。
連結部の凹凸に合わせて噛み合わせたあと、短い方のボルトとナットで固定します。

- 1 アームと固定スタンドの連結はこの時点では行わないでください。
固定スタンドとの組立てについては4.設置方法を参照してください。

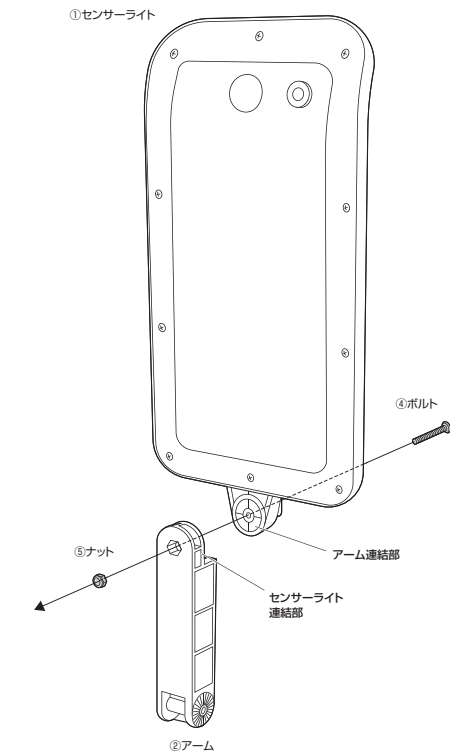

センサーライト角度調節範囲

アームを取付ける際、センサーライトの角度を調整することができます。凹凸に合わせて左右にすらし、固定したい角度を決めてください。
※一度固定した後はボルトを緩めることで角度を変更できます。
※落下の恐れがあるため、取付けの際にはボルトをしっかりと締めてください。

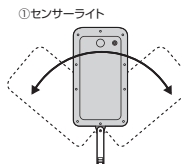

4 設置方法

■芯材のある壁に設置する場合

●用意するもの(ドリル、プラスチックドライバー、手袋(ケガを防ぐために着用することをおすすめします))

- 1 剛性の弱い壁に取付けた場合、本製品が脱落することがあります。壁の剛性を十分に考慮の上で取付けの場所を決めてください。

●固定スタンドを壁に取付けます。

- 1 必ず内部に芯材がある部分に取付けてください。

①取付ける壁にドリルで下穴を開けます。(直径2.5mm、深さ約20mm)

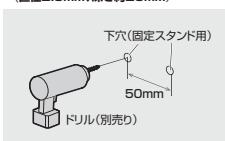

②付属のタッピングネジで、固定スタンドを壁に取付けます。

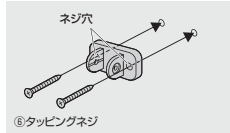

③固定スタンドのアーム連結部に組立てたアームの固定スタンド連結部を差し込みます。

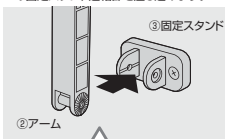

④長い方のボルトとナットで固定し設置完了です。

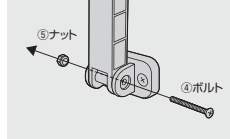

△注意

固定スタンドに接続する際、センサーライトの角度を調整することができます。固定したい角度を決めて差し込んでください。※一度固定した後はボルトを外さないで角度を変更できません。※落下の恐れがあるため、必ずボルトが緩んでいないか確認してください。

アーム角度調節範囲

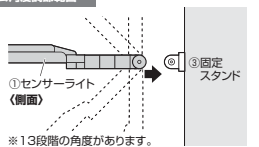

※13段階の角度があります。

■コンクリートの壁に取付ける場合

●用意するもの(ドリル、ハンマー、プラスチックドライバー、手袋(ケガを防ぐために着用することをおすすめします))

●固定スタンドを壁に取付けます。

①取付ける壁にドリルで下穴を開けます。(直径6~6.5mm、深さ約30~35mm)

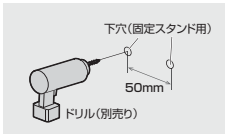

②下穴にアンカーを打ち込みます。

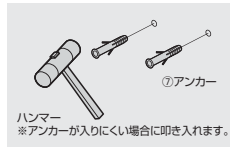

③付属のタッピングネジをアンカーに差込み、固定スタンドを壁に取付けます。

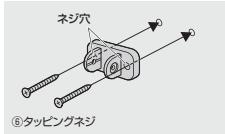

④固定スタンドのアーム連結部に組立てたアームの固定スタンド連結部を差し込みます。

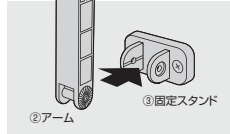

⑤長い方のボルトとナットで固定し設置完了です。

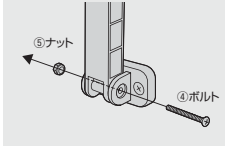

5 使用方法

■電源ON・OFF、モード切替え方法

センサーライト表面の切替えスイッチを押す度に下記のように切替ります。※出荷時は電源OFFになっています。

①センサーライト表面

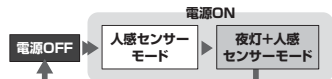
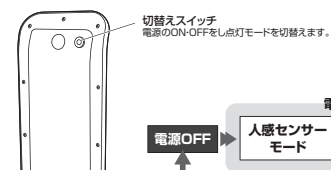

※点灯モードについては下記をご確認ください。

■点灯モードについて

切替え方法については上記をご確認ください。

- 1 日中や明るい場所ではセンサーは反応しません。周囲が約30ルクス以下で点灯します。

人感センサーモード

人が通った時のみ約20秒間、100%(最大約500ルーメン)で点灯します。※人感センサーが反応している間は点灯し続けます。



夜灯+人感センサーモード

常に弱い光(約5%最大約25ルーメン)で点灯し人が通ると約20秒間、100%(最大約500ルーメン)で点灯します。※人感センサーが反応している間は点灯し続けます。

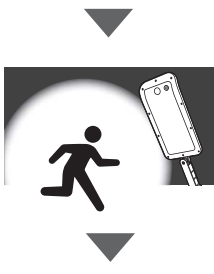

6.仕様

色温度	約6500K±10%
光束	最大約500ルーメン
定格出力	3.7V
連続使用時間	約2時間(最大約500ルーメンの明るさ使用の場合) 約60時間(最大約25ルーメンの明るさ使用の場合)
電池容量	3000mAh ※PSE認証済み
充電時間	約8時間
ソーラーパネル	5.5V・2W
センサー感知角度	約110°
センサー感知距離	約7~10m
感知対応時間	約20秒
防水規格	IP54
サイズ・重量	W400xD140xH35mm・約524g

※充電時間は日射条件、周囲温度、季節によって大きく変動します。
※充電時間は目安であり、保証するものではありません。
※弊社試験基準により、実測した結果です。
※設置前にソーラーパネルが直接太陽光に当たる場所においてフル充電してください。充電時間は、約8時間以上となります。
(天候具合、季節、ソーラーの照射角度、設置場所等により充電時間が長くなります。)

7.お手入れ方法

●日常のお手入れは、柔らかい布で乾拭きしてください。
※アルコール、シンナー系の溶剤や、化学ぞうきんをご使用になると変形、変色する場合があります。

●汚れが著しい場合は、薄めた中性洗剤につけ布をかたく絞って拭いてください。
※洗剤は残らないように、水につけた布をよく絞って拭いてください。
その後乾いた柔らかい布で水分を残さないように拭き取ってください。

8.故障かな...と思ったら

状況	調べるところ	直し方
感知エリアに人が入ったのに点灯しない	充電されていますか? 感知エリアの設定は適切ですか? センサーに向かって移動していませんか? 冬で衣類を薄込んでいませんか? 雨降りで傘をさしていませんか? 夏で周囲の温度が上がりませんか? 感知エリアが遮られていますか?	ソーラーパネルの角度を調節するか、太陽光が当たる場所に変更してください。 取付け場所を変更するか、感知エリアの再調節をしてください。 人が感知エリアを横切るように取付け場所を変更してください。 センサーは人の動きによる温度変化を感知するため、周囲の温度と体温の温度差が小さいと感知しにくいことがあります。 センサーの前に壁があると人の動きを感知できません。取付け場所を変更するか、感知範囲を再調節してください。
感知エリアに人がいないのに点灯する	感知エリアや周囲に誤作動をする原因がありますか? 照明、洗濯物、動物、車、電波ノイズなど	誤作動の原因を取除くか、感知エリアを調節し直してください。
感知エリアに人がいるのに消灯する	夜灯+人感センサーモードになっていませんか? 感知エリアに入っていますか?	切替えボタンで点灯モードを変更してください。 感知エリア内でも静止している人は感知しません。 感知エリアを調節してください。
消灯しない	感知エリアに入いませんか? 常灯モードになっていませんか?	感知エリアから離れるか、静止してください。 切替えボタンで点灯モードを変更してください。

9.保証規定

- 1)保証期間内に正常な使用状態で使用の場合に限り品質を保証しております。万一保証期間内で故障がありました場合は、弊社所定の方法で無償修理いたしますので、保証書を製品に添えてお買い上げの販売店までお持ちください。
- 2)次のような場合は保証期間内でも無償修理なりません。
 - (1)保証書をご提示いただけない場合。
 - (2)所定の項目をご記入いただけない場合、あるいは字句を書き換えられた場合。
 - (3)故障の原因が取扱い上の不注意による場合。
 - (4)故障の原因がお客様による輸送・移動中の衝撃による場合。
 - (5)天変地異、ならびに公害や異常電圧その他の外部要因による故障及び損傷の場合。
- 3)お客様ご自身による改修または修理があったと判断された場合は、保証期間内での修理も受けいたしかねます。
- 4)本製品の故障、またはその使用によって生じた直接、間接の損害については弊社はその責を負わないものとします。
- 5)本製品を使用中に発生したデータやプログラムの消失、または破損についての補償はいたしかねます。
- 6)本製品は医療機器、原子力設備や機器、航空宇宙機器、輸送設備や機器などの人命に関わる設備や機器、及び高度な信頼性を必要とする設備や機器やシステムなどへの組み込みや使用は意図されておりません。これらの用途に本製品を使用され、人身事故、社会的障害などが生じても弊社はいかなる責任も負いかねます。
- 7)修理ご依頼を郵送、またはご持参される場合の諸費用は、お客様のご負担となります。
- 8)保証書は再発行いたしませんので、大切に保管してください。
- 9)保証書は日本国内においてのみ有効です。

山陽トランスポート株式会社

保証書	型番: EEX-LEDSR16
シリアルナンバー:	
お客様: お名前・ご住所・TEL	
購入店: 担当者	
保証期間	6ヶ月
お買い上げ年月日	年 月 日

本取扱説明書の内容は、予告なしに変更になる場合があります。 Ver.1.0

山陽トランスポート株式会社
店舗名: イーサプライ https://www.esupply.co.jp
岡山県倉敷市児島岸田町186-1 TEL: 086-473-9152
CD/AB/MD/KK