

# 簡易セキュリティボックス(EEX-SLCS24MC) 取扱説明書

このたびは、簡易セキュリティボックス「EEX-SLCS24MC」(以下本製品)をお買い上げいただき誠にありがとうございます。  
ご使用前にこの取扱説明書をよくお読みください。また、お手元に置き、いつでも確認できるようにしておいてください。  
デザイン及び仕様については改良のため予告なしに変更することがあります。  
本書に記載の社名及び製品名は各社の商標又は登録商標です。

## 最初にご確認ください

お使いになる前に、セット内容がすべて揃っているか確認ください。万一、足りないものがありましたら、お買い求めの販売店にご連絡ください。

### セット内容

- ①ボックス ..... 1個      ④アンカー ..... 2本
  - ②ワイヤー ..... 1本      ⑤取扱説明書(本書) ..... 1部
  - ③タッピングネジ ..... 2本
- ※②・③・④は①の中に入っています。  
※欠品や破損があった場合は、**品番**(EEX-SLCS24MC)と**上記の番号**(①～⑤)と**名称**(アンカーなど)をお知らせください。

## 目次

はじめに	安全にお使いいただくためのご注意(必ずお守りください) 1.各部の名称とはたらき
基本の使用方法	2.開錠方法 3.施錠方法
セキュリティを高めるために	4.セキュリティワイヤーで固定する方法 5.壁面に固定する方法
その他	6.開錠番号の設定方法

## 安全にお使いいただくためのご注意(必ずお守りください)

**注意** 下記の事項を守らないと事故や他の機器に損害を与えることがあります。

- 開錠番号を忘れてしまった場合は**全ての番号を試すか、ボックスを壊す以外、開錠はできません。メモなどを残すようお願いします。**
- 本製品は盗難を予防するもので、万一発生した盗難・事故などによる被害・損失については補償しかねます。ご了承ください。
- 本製品を分解・修理・加工・改造はしないでください。
- 本製品に強い振動や衝撃、無理な力を与えないでください。
- 本製品を高温・多湿となる場所や、ホコリや油煙などの多い場所で保管しないでください。
- お子様には本製品を触れさせないでください。
- 本製品のお手入れをする場合には、ベンジンやシンナーなどの揮発性有機溶剤が含まれているものは使用しないでください。
- 本製品の破損、またはその使用によって生じた直接、間接の損害については弊社はその責を負わないものとします。あらかじめご了承ください。

## 1.各部の名称とはたらき

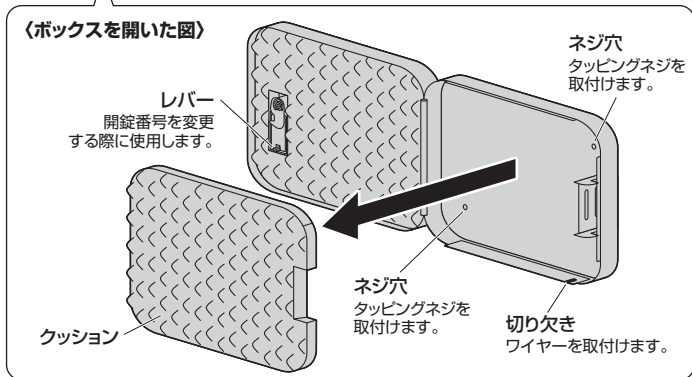
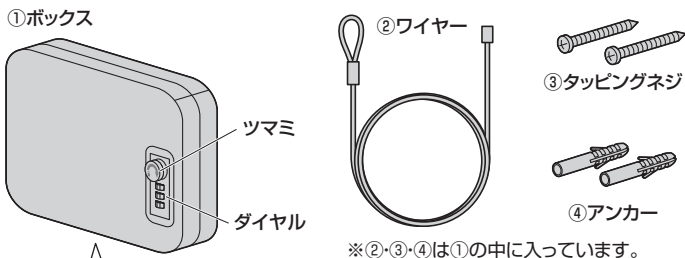

## 2.開錠方法

①ダイヤルを開錠番号に合わせます。※開錠番号の初期設定は「0-0-0」です。

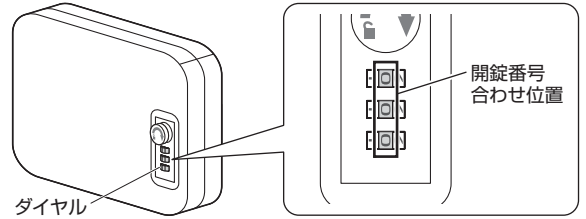

②ツマミを右回りに90°回します。

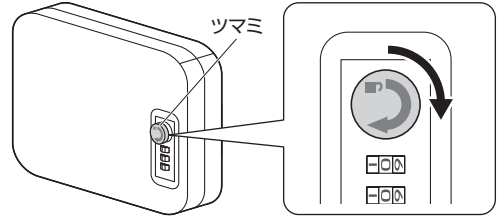

③ボックスを開けられるようになります。

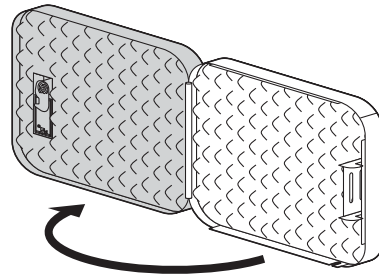

## 3.施錠方法

①ダイヤルを開錠番号に合わせ、ツマミを下図の状態にして、ボックスを閉じます。※開錠番号の初期設定は「0-0-0」です。

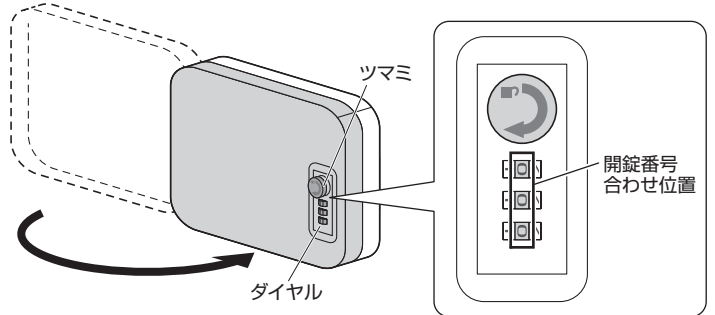

②ツマミを左回りに90°回します。

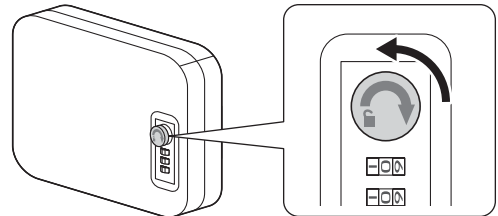

③ダイヤルを開錠番号以外の数字にして施錠完了です。ツマミが回らなくなったことを確認してください。

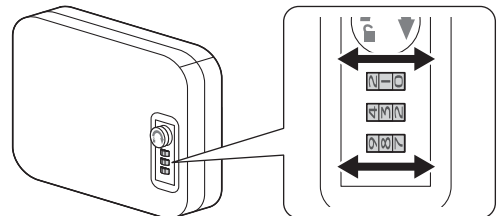

#### 4.セキュリティワイヤーで固定する方法

施錠する前に付属のワイヤーを取付けると、盗難防止になります。

①ワイヤーを机の脚などに巻きつけます。

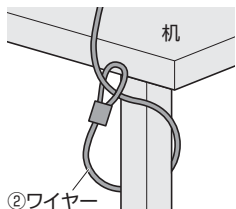

②ボックスを開き、ワイヤーの先端をボックスの切り欠きを取付けます。

※ボックスの開け方は「2.開錠方法」をご確認ください。

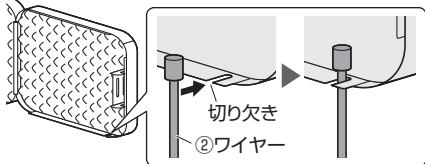

③「3.施錠方法」の手順でボックスを施錠してください。

#### 5.壁面に固定する方法

用意するもの

電動ドリル、プラスドライバー、ハンマー、鉛筆 など、手袋(ケガ等を防ぐために着用をおすすめします)

必ずコンクリートの壁か、もしくは壁の内部に木製の芯材がある場所に取付けてください。壁面は本製品の荷重に長期間耐える十分な強度が必要です。また、同梱されているボルトが壁の強度や材質に合わない場合は別途ご確認ください。

#### ■コンクリートの壁に設置する場合

①ボックスを開き、右側のクッションを取外します。  
※ボックスの開け方は「2.開錠方法」をご確認ください。

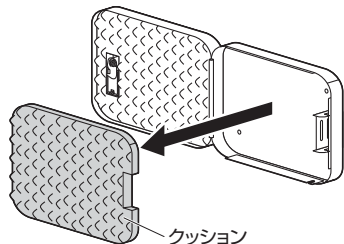

②ボックスを設置する壁に当ててテンプレートにし、ネジ穴の位置2ヶ所に、壁に印をつけます。

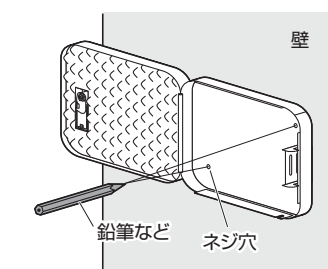

③電動ドリルを使い、印を付けた場所に直径約6mm、深さ約29mm程度の下穴を2ヶ所あけます。

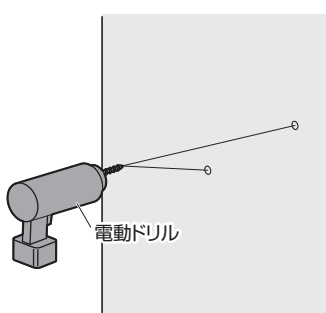

④アンカーを下穴に押し込みます。

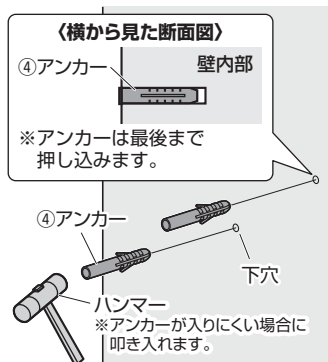

⑤ボックスをタッピングネジで固定します。

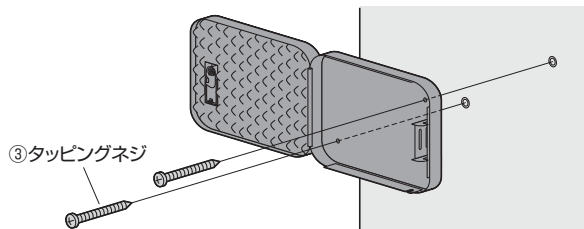

⑥クッションを元に戻して設置完了です。

「3.施錠方法」の手順でボックスを施錠してください。

#### ■芯材のある壁に設置する場合

①ボックスを開き、右側のクッションを取外します。  
※ボックスの開け方は「2.開錠方法」をご確認ください。

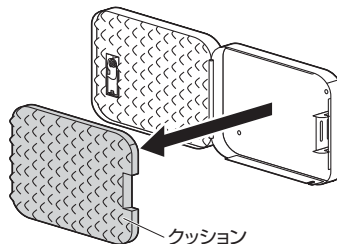

②ボックスを設置する壁に当ててテンプレートにし、ネジ穴の位置2ヶ所に、壁に印をつけます。

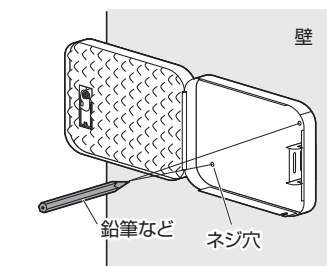

③電動ドリルを使い、印を付けた場所に直径約4mm、深さ約32mm程度の下穴を2ヶ所あけます。

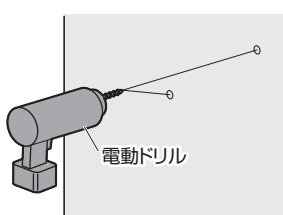

④ボックスをタッピングネジで固定します。

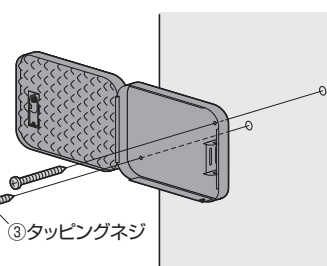

⑤クッションを元に戻して設置完了です。

「3.施錠方法」の手順でボックスを施錠してください。

#### 6.開錠番号の設定方法

開錠番号は設定した番号にすれば何度でも変更可能です。番号を忘れないよう、メモなどを残すことをおすすめします。

①ボックスを開き、下図のレバーを「A」の位置から「B」の位置に動かします。  
※ボックスの開け方は「2.開錠方法」をご確認ください。

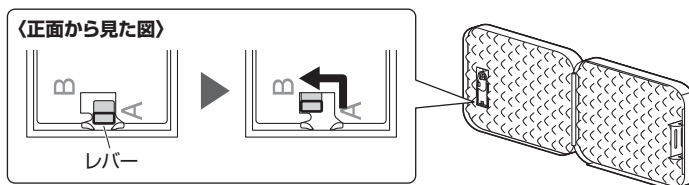

②ダイヤルを回してお好みの番号にします。

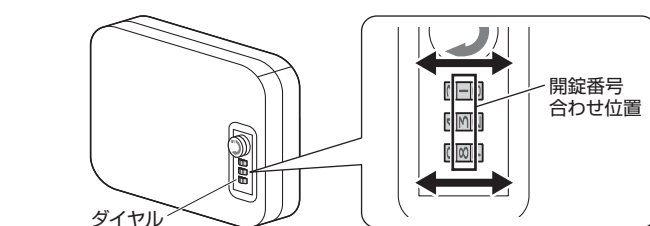

③レバーを「B」の位置から「A」の位置に戻して設定完了です。



山陽トランスポート有限会社

店舗名: イーサプライ <https://www.esupply.co.jp>

岡山県倉敷市児島神町1861 TEL: 086-473-9152

CC/BC/HADaU